



*Çay Makinesi  
Kullanma Kılavuzu*

*K 3286*



# Lütfen önce bu kılavuzu okuyun!

Değerli Müşterimiz,

Arçelik ürününü tercih ettiğiniz için teşekkür ederiz. Yüksek kalite ve teknoloji ile üretilmiş olan ürününüzün size en iyi verimi sunmasını istiyoruz. Bunun için, bu kılavuzun tamamını ve verilen diğer belgeleri ürünü kullanmadan önce dikkatle okuyun ve bir başvuru kaynağı olarak saklayın. Ürünü başka birisine vererseniz, kullanma kılavuzunu da birlikte verin. Kullanma kılavuzunda belirtilen tüm bilgi ve uyarıları dikkate alarak talimatlara uyun.

## Sembollerin anlamları

Bu kullanma kılavuzunun çeşitli kısımlarında aşağıdaki semboller kullanılmıştır:



Cihazın kullanımıyla ilgili önemli bilgiler ve faydalı tavsiyeler.



Can ve mal güvenliğiyle ilgili tehlikeli durumlar konusunda uyarılar.

Bu ürün, çevreye saygılı modern tesislerde  doğaya zarar vermeden üretilmiştir.

AEEE Yönetmeliğine uygundur.



PCB içermez.

<b>1 Önemli güvenlik ve çevre talimatları</b>	<b>4-9</b>
1.1 Genel güvenlik . . . . .	4
1.2 AEEE yönetmeliğine uyum ve atık ürünün elden çıkarılması . . . . .	9
1.3 Ambalaj bilgisi . . . . .	9
<b>2 Çay makineniz</b>	<b>10</b>
2.1 Genel bakış . . . . .	10
2.1.1. Kontroller ve parçalar . . . . .	10
2.1.2. Teknik veriler. . . . .	10
<b>3 Kullanım</b>	<b>11-17</b>
3.1 Kullanım amacı . . . . .	11
3.1.1 İlk kullanım . . . . .	11
3.2 Çay hazırlama ve su ısıtma . . . . .	11
3.2.1 Çay demleme . . . . .	11
3.2.2 Saatin ayarlanması. . . . .	13
3.2.3 Zaman ayarlı çay demleme. . . . .	13
3.2.4 Pili değiştirme. . . . .	15
3.2.5 Su ısıtma programı. . . . .	16
3.3 İpucu ve öneriler. . . . .	17
3.4 Enerji tasarrufu için yapılması gerekenler . . . . .	17
<b>4 Temizlik ve bakım</b>	<b>18-20</b>
4.1 Temizlik . . . . .	18
4.2 Bakım . . . . .	19
4.3 Kireç çözme . . . . .	19
4.4 Saklama. . . . .	20
<b>5 Tüketici hizmetleri</b>	<b>21</b>

# 1 Önemli güvenlik ve çevre talimatları

Bu bölümde, yaralanma ya da maddi hasar tehlikelerini önlemeye yardımcı olacak güvenlik talimatları yer almaktadır. Bu talimatlara uyulmaması halinde her türlü garanti geçersiz hale gelir.

## 1.1 Genel güvenlik

- Arçelik Küçük Ev Aletleri, uluslararası güvenlik standartlarına uygundur.
- Cihazın 8 yaş ve üzeri çocuklar ile kısıtlı fiziksel, duyuşal, zihinsel kapasiteye sahip olan ya da bilgi ve deneyime sahip olmayan kişiler tarafından kullanılabilmesi için gözetim altında olmaları veya cihazın güvenli kullanımı ile ilgili talimatları ve tehlikeleri anlamaları gerekir. Çocuklar cihazla oynamamalıdır. Temizlik ve kullanıcı bakım işlemleri, başlarında bir büyük olmadığı sürece çocuklar tarafından yapılmamalıdır.
- Cihaz çocukların ve sınırlı fiziksel, duyuşal ya da zihinsel kapasiteye sahip insanların yakınında kullanıldığında son derece dikkatli olun.
- Tüm ambalaj malzemelerini çocuklardan uzak tutun.

# 1 Önemli güvenlik ve çevre talimatları

- Hatalı kullanımdan veya cihazın uygunsuz şekilde taşınmasından kaynaklanan hasarlar için herhangi bir sorumluluk veya garanti talebi kabul edilmez.
- Cihazı dış mekanlarda veya banyoda kullanmayın.
- Cihazı diğer sıvıları veya kutu, teneke, kavanoz ve şişelerde satılan yiyecekleri ısıtmak için kullanmayın.
- Cihazı parçalarına ayırmayın.
- Sadece orijinal parçaları veya üretici tarafından tavsiye edilen parçaları kullanın.
- Kullanımda olduğu zaman bu cihazın yanından ayrılmayın.
- Cihazı daima dengeli, düz, temiz, kuru ve kaymayan bir yüzey üzerinde kullanın.
- Bu cihaz harici bir zamanlayıcı veya ayrı bir uzaktan kumanda sistemiyle çalıştırılmamalıdır.
- Cihazı, cam sürahi içerisinde sıcak bir sıvı bulunurken veya cihaz hala sıcakken hareket ettirmeyin.
- Cihaz kullanımdayken yüzey sıcaklıkları yüksek olabilir, temastan kaçının. Cam sürahiyi ve demliği sadece tutamağından tutun.

# 1 Önemli güvenlik ve çevre talimatları

- Çatlamış ya da tutamağı gevşemiş veya zayıflamış bir cam sürahiyi ve demliğı kullanmayın.
- Cihaz cam demlik ile birlikte kullanılmalıdır.
- Şebeke güç kaynağıınız cihazın tip etiketinde belirtilen bilgilere uygun olmalıdır.
- Elektrik kablosu veya cihaz hasarlıysa, cihazı kullanmayın.
- Cihazı uzatma kablosuyla kullanmayın.
- Elektriğe bağlamadan ve parçalarını takmadan önce cihazı ve tüm parçalarını kurutun.
- Ellerinizi nemli veya ıslakken cihaza veya cihazın fişine dokunmayın.
- Cihazı, elektrik fişine her zaman ulaşılabilir şekilde yerleştirin.
- Elektrik kablosunun hasar görmesini önlemek için sıkışmasını, kıvrılmasını veya keskin kenarlara sürtünmesini engelleyin.
- Cihazın kullanımı esnasında elektrik kablosunun yanlışlıkla çekilmesini veya birinin kabloya takılma tehlikesini engelleyin.

# 1 Önemli güvenlik ve çevre talimatları

- Cihazı kullandıktan sonra, cihazın bulunduğu odadan çıkarken veya bir arıza olduğunda fişini çıkartın.
- Cihazı temizlemeden önce prizden çekin ve cihaz kullanımdayken asla temizlik yapmayın.
- Cihazın fişini prizden çekmek için kablosundan çekmeyin ve kablosunu cihazın etrafına sarmayın.
- Cihazı, elektrik kablosunu veya elektrik fişini suya, diğer sıvılara batırmayın yada akan suyun altında tutmayın. Filtre sepeti ve cam demliđi hariç diğer parçalarını bulaşık makinesinde yıkamayın.
- Cihazı su kaynatma işleme için kullandığınızda da cam demliđi ile birlikte kullanın.
- Cam sürahiye maksimum seviye göstergesinden daha fazla su doldurmayın. Gereğinden fazla doldurulması durumunda, su kaynama esnasında dışarı sıcak su sıçrayabilir. Ürününüzün uzun yıllar kullanılabilmesi için çalıştırırken minimum seviyesinden daha fazla doldurun.
- Cihazı sadece birlikte verilen elektrikli taban ünitesi ile kullanın.

# 1 Önemli güvenlik ve çevre talimatları

- Cihazın herhangi bir parçasını sıcak yüzeylerin üzerinde veya yanında çalıştırmayın ya da bu yüzeylerin üstüne koymayın.
- Cihazı patlayıcı veya yanıcı ortamların ve maddelerin bulunduğu yerde veya yakınında kullanmayın.
- Demleme sırasında demlik kapağını açmayın.
- Cihazı içerisinde su yokken çalıştırmayın.
- Demlik kapağının havalandırma açıklıkları, buharı atar. Cihaz kullanımdayken havalandırma açıklıklarını herhangi bir eşya ile kapatmayın.

# 1 Önemli güvenlik ve çevre talimatları

## 1.2 AEEE yönetmeliğine uyum ve atık ürünün elden çıkarılması



Bu ürün, T.C. Çevre ve Şehircilik Bakanlığı tarafından yayımlanan “Atık Elektrikli ve Elektronik Eşyaların Kontrolü Yönetmeliği”nde belirtilen zararlı ve yasaklı maddeleri içermez. AEEE Yönetmeliğine uygundur. Bu ürün, geri dönüşümlü ve tekrar kullanılabilir nitelikteki yüksek kaliteli parça ve malzemelerden üretilmiştir. Bu nedenle, ürünü, hizmet ömrünün sonunda evsel veya diğer atıklarla birlikte atmayın. Elektrikli ve elektronik cihazların geri dönüşümü için bir toplama noktasına götürün. Bu toplama noktalarını bölgenizdeki yerel yönetime sorun. Kullanılmış ürünleri geri kazanıma vererek çevrenin ve doğal kaynakların korunmasına yardımcı olun.

## 1.3 Ambalaj bilgisi



Ürünün ambalajı, Ulusal Mevzuatımız gereği geri dönüştürülebilir malzemelerden üretilmiştir. Ambalaj atığını evsel veya diğer atıklarla birlikte atmayın, yerel otoritenin belirttiği ambalaj toplama noktalarına atın.

## 2 Çay makineniz

### 2.1 Genel bakış

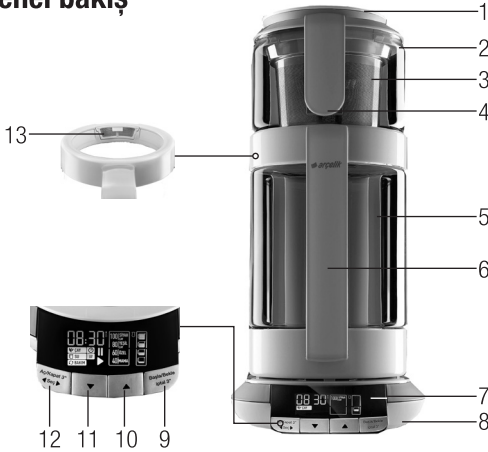

#### 2.1.1. Kontroller ve parçalar

1. Demlik kapağı
2. Cam demlik
3. Filtre sepeti
4. Demlik tutamağı
5. Cam sürahi
6. Sürahi tutamağı
7. LCD Ekran
8. Elektrikli taban ünitesi
9. Başlatma/Bekletme tuşu
10. Yukarı hareket tuşu
11. Aşağı hareket tuşu
12. Açma/Kapama/Menü seç tuşu
13. Filtre

#### 2.1.2. Teknik veriler



Bu ürün, 2004/108/EC, 2006/95/EC, 2009/125/EC ve 2011/65/EU Avrupa direktiflerine uygundur.

#### Güç kaynağı:

220-240 V~, 50/60 Hz

#### Güç: 1800 W

#### Maks. su hacmi: 1,7 L

Teknik ve tasarım değişiklikleri yapma hakkı saklıdır.

Ürününüz üzerinde bulunan işaretlemelerde veya ürünle birlikte verilen diğer basılı dökümanlarda beyan edilen değerler, ilgili standartlara göre laboratuvar ortamında elde edilen değerlerdir. Bu değerler, ürünün kullanım ve ortam şartlarına göre değişebilir.

## 3 Kullanım

### 3.1 Kullanım amacı

1. Cihaz evde kullanılmak üzere tasarlanmıştır. Sanayi kullanımı için uygun değildir.
2. Cihaz çay hazırlamak ve su ısıtmak üzere tasarlanmıştır.
3. Cihazı, çocukların ulaşamayacağı bir yerde muhafaza edin.

#### 3.1.1 İlk kullanım

1. Tüm ambalaj ve etiket malzemelerini çıkarın ve yürürlükteki yerel düzenlemelere uygun olarak atın.
2. Cihazı ilk kez kullanmadan önce cihazı temizleyin (Bkz. "Temizlik ve bakım" bölümü).
3. Cihazın dik konumda ve dengeli, düz, temiz, kuru ve kaymayan bir yüzeyde durduğundan emin olun.



**UYARI:** İlk su geçişi- ni sağlamak için su dolu cam sürahiyi en az 5 kez ana ünite- den ayırıp tekrar ko- numlandırın.



**UYARI:** İlk kullanım: Cihazı en az 1 kez sadece su ile demli- ğe çay eklemeyen- den çalıştırın.

### 3.2 Çay hazırlama ve su ısıtma

#### 3.2.1 Çay demleme

1. Elektrik kablosunu prize takın.
2. Filtre sepetine (3) arzu etti- ğiniz miktarda çay doldurun. Ardından filtre sepetini cam demliğin (2) içine yerleştirin ve demlik kapağını (1) kapatın.
3. Cam sürahinin (5) içine su ek- leyin ve elektrikli taban ünitesine yerleştirin. Ardından cam demli- ği (3) cam sürahinin üzerine yer- leştirin.



**UYARI:** Sadece te- miz, soğuk ve taze içme suyu kullanın.

4. Açma/kapama tuşuna (12) ba- sın.
5. Seç tuşuna (12) basarak prog- ram seçimini etkinleştirin.

### 3 Kullanım

6. Yukarı (10) - aşağı (11) tuşlarını kullanarak çay seçimini etkinleştirin ve çay türü seçimi için seç tuşuna (12) basın. Çay ikonu sabitlenecek ve çay türü göstergesi yanıp sönmeye başlayacaktır.
7. Yukarı (10) - aşağı (11) tuşlarını kullanarak, çay türü seçimini ayarlayın ve sabitlemek için seç tuşuna (12) basın.



Yukarı (10) - aşağı (11) tuşları ile sıcaklık derecesini ayarlayabilirsiniz:

- 60I ÖZEL
- 80I YEŞİL ÇAY
- 100I SİYAH ÇAY

8. Çay miktarı seçimini ayarladıktan sonra başlatmak için başlatma/bekletme tuşuna (9) basın. Göstergede demleme süresi görünecek.



Cihaz çalışır durumda iken başlatma/bekletme tuşuna (9) bastığınızda program beklemeye alınır. Ekranda **II** işareti görünür. Yeniden başlatma/bekletme tuşuna basarak çay demleme işlemini devam ettirebilirsiniz.



Başlatma/bekletme tuşunu (9) basılı tutarak programı iptal edebilirsiniz. Ekranda **▶II** işaretleri söner.



Program sırasında cam demlik ve cam sürahi yerinden kaldırılırsa cihaz kendini otomatik olarak bekletmeye alır. Ekranda **II** işareti yanıp söner. Cam sürahiyi ve demliği yeniden yerlerine yerleştirdiğinizde, cihaz otomatik olarak demleme işlemine devam eder.

### 3 Kullanım

9. Çay içime hazır olduğunda göstergede  görünecektir ve cihazdan 3 kez art arda 1 kısa ve 1 uzun sinyal sesi duyulacak.



Çay demlendikten bir saat sonra bayatlayacağı için cihaz kapanır. Cihazın kapanmasına kalan süreyi yukarı (10) - aşağı (11) tuşlarından birine basarak kısa süreliğine görüntüleyebilirsiniz.

#### 3.2.2 Saatin ayarlanması

1. Cihaz açıkken açma/kapama (12) ve yukarı hareket tuşuna (10) aynı anda 5 saniye basılı tutarak saat ayarlama moduna girin.
  - Ekranda saat görünür ve ayarlanacak kısım yanıp söner.
2. Yukarı (10) - aşağı (11) tuşları ile saati ayarlayın. Seç tuşu (12) ile dakika ayarına geçiş yapıp yeniden yukarı (10) - aşağı tuşları (11) ile dakikayı ayarlayın.
3. Sonlandırmak için seç tuşuna (12) basın.

#### 3.2.3 Zaman ayarlı çay demleme



Zaman ayarlı çay demleme programını etkinleştirmeden önce çay makinesinin saat ayarını yapın. Lütfen “Saatin ayarlanması” bölümündeki ayrıntılara bakın.

1. Çay demleme bölümündeki 1-5 adımlarını takip edin.
2. Yukarı (10) - aşağı (11) tuşlarını kullanarak zaman ayarlı çay demleme programını etkinleştirin.
  - Ekranda çay ve saat işareti görünür.
3. Seç tuşuna (12) tekrar basarak çay seçimini etkinleştirin.



Yukarı (10) - aşağı (11) tuşları ile sıcaklık derecesini ayarlayabilirsiniz.

4. Çay türü seçimini ayarladıktan sonra çay miktarı seçimi için seç tuşuna (12) basın.

### 3 Kullanım

5. Çay miktarı seçimini ayarladıktan sonra çay miktarı seçimi için seç tuşuna (12) basarak zaman ayarını etkinleştirin.
  - Ekranda saat görünür ve ayarlanacak kısım yanıp söner.
6. Yukarı (10) - aşağı (11) tuşları ile saati ayarlayın. Seç tuşu (10) ile dakika ayarına geçiş yapıp aynı şekilde ayarlama işlemi yapın.



Ayarlanan saat çayın hazır olacağı saati belirler. Çay makinesiniz yaklaşık 30 dakika önce çay demleme işlemini başlatır.



Saat ayarını yaparken en az 30 dakika ileri zamanlı ayar yapılmadığı takdirde çay makinesi işlemi bir sonraki gün başlatır.

7. Tamamlamak için seç tuşuna (12) basın.
  - Ekranda ► işaretleri yanıp söner. Cihaz demleme işlemi başlatırken işaret yanar ve demleme işleminin bitimine kadar görünür.



Programın iptali için başlatma/bekletme tuşuna (9) minimum 3 saniye basılı tutun. Ekranda ►|| işaretleri sönecektir.



Program sırasında cam demlik ve cam sürahi yerinden kaldırırsa cihaz kendini otomatik beklet durumuna alır. Ekranda || işaretleri yanıp söner. Cam sürahi ve demlik yeniden yerlerine yerleştirildiğinde cihaz otomatik olarak demleme işlemine devam eder.

8. Çay içime hazır olduğunda göstergede ■■■■ görünecektir ve cihazdan 3 kez art arda 1 kısa ve 1 uzun sinyal sesi duyulacak.

## 3 Kullanım

### 3.2.4 Pili Değiştirme

Elektrik kesintilerinde cihazın altında bulunan pil devreye girer. Bu pil "Zaman ayarlı çay demleme işlemi" programının bölünmesini engelleyecektir. Pil işlevini bitirdiğinde aşağıda anlatıldığı şekilde yenisiyle değiştirin.

1. Cihazın altında bulunan vidayı bir tornavida yardımıyla söküp kapağı dışa doğru çekerek açın.

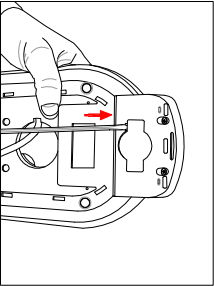
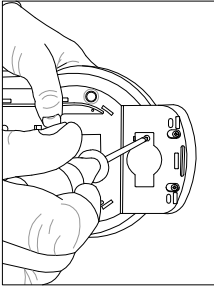

2. Yine tornavida yardımıyla içinde bulunan pili altdan yukarıya doğru çekerek çıkarın.

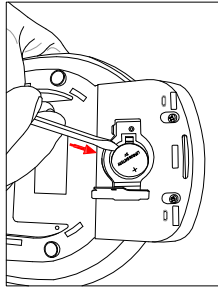
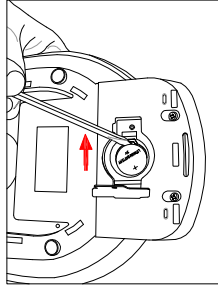

3. Yeni pili çıkardığınız pilin yerine takarak kapağını tekrar kapatın (CR2032 kodlu 3 Voltluk lityum pil kullanın).

### 3 Kullanım

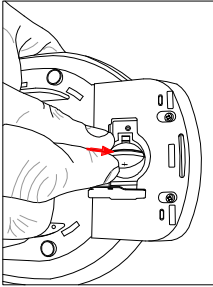
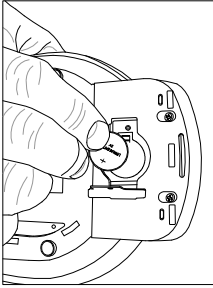

4. Kapağı tekrar yerine vidalayın.

#### 3.2.5 Su ısıtma programı

1. Elektrik kablosunu prize takın.
2. Cam sürahinin (5) içine su ekleyin ve elektrikli taban ünitesine yerleştirin. Ardından cam demliğini (2) cam sürahinin üzerine yerleştirin.

3. Açma/kapama tuşuna (12) basın.
4. Seç tuşuna (12) basarak program seçimini etkinleştirin.
5. Yukarı (10) - aşağı (11) tuşlarını kullanarak su ısıtma programını seçin.
6. Seç tuşuna (12) basarak sıcaklık derecesi seçimini etkinleştirin.



Programlarda yukarı-aşağı tuşları (10-11) ile sıcaklık derecesini ayarlayabilirsiniz:

- 40l MAMA (su ısıtma için)
- 60l ÖZEL
- 80l YEŞİL ÇAY
- 100l SİYAH ÇAY

7. Sonlandırmak için seç tuşuna (12) basın.
8. Başlatmak için başlatma/bekletme tuşuna (9) basın.  
– Ekranda ► işareti görünür. Cihaz su ısıtma işlemi başlatır.
9. Su ısıtma işlemi tamamlandığında göstergede ■■■ görünecektir ve cihazdan 3 kez art arda 1 kısa ve 1 uzun sinyal sesi duyulacak.

## 3 Kullanım



Cihaz suyu 1 saat sıcak tuttuktan sonra kapanır. Cihazın kapanmasına kalan süreyi yukarı (10) - aşağı (11) tuşlarından birine basarak kısa süreliğine görüntüleyebilirsiniz.

### 3.3 İpucu ve öneriler

- Kireç oluşumunu önlemek için yumuşak veya filtrelenmiş su kullanın.
- Kullanılmayan çayı serin ve kuru bir yerde saklayın. Bir paket çayı açtıktan sonra tazeliğini korumak için hava geçirmez bir şekilde tekrar kapatın.

### 3.4 Enerji tasarrufu için yapılması gerekenler

- Çay yapılması veya çayın sıcak tutulması gerekmiyorsa cihazı çalıştırmayın. Cihaz çay hazır uyarısından sonra 1 saat içerisinde otomatik olarak kapanır.

## 4 Temizlik ve bakım

### 4.1 Temizlik

1. Cihazı kapatın ve fişini prizinden çıkartın.
2. Cihazın soğumasını bekleyin.
3. Cam demliği (2) çıkartın ve kapağını açın.
4. Filtre sepetini (3) demlikten çıkartın.
5. Filtre sepetini (3) akan suyun altında tutup az miktarda yumuşak deterjan kullanarak temizleyin. Filtre sepetini ve cam demlik (2) bulaşık makinesinin üst rafında veya akan suyun altında yıkanabilir.



**UYARI:** Cihazı temizlemek için kesinlikle benzin, solvent, aşındırıcı temizleyiciler, metal nesnelere veya sert fırçalar kullanmayın.



**UYARI:** Cihazı ya da elektrik kablosunu asla suya ya da diğer sıvılara batırmayın.

6. Cam sürahi filtresini (13) ok yönünde içeri iterek çıkartın ve akan suyun altında temizleyin.



**UYARI:** Cam sürahiyi (5) bulaşık makinesinde yıkamayın.

7. Cihazın dış kısmını temizlemek için nemli ve yumuşak bir bez ve az miktarda yumuşak bir temizleme maddesi kullanın.
8. Filtre sepetini (3) tekrar cam demliğin içine yerleştirip demlik kapağını (1) kapatın. Cam sürahi filtresini (13) yerine takın.
9. Cam sürahiyi (5) elektrikli taban ünitesinin (8) üzerine yerleştirin. Ardından cam demliği (2) cam sürahinin (5) üzerine yerleştirin.



Temizlik sonrasında cihazı kullanmadan önce yumuşak bir bezle veya kağıt havluyla tüm parçalarını kurulayın.

## 4 Temizlik ve bakım

### 4.2 Bakım

1. Elektrik kablosunu prize takın.
2. Cam sürahiye (5) su doldurun ve cam demliđi (2) üzerine yerleřtirin.
3. Cihazı alıřtırmak iin ekranda (7), ama/kapama tuřuna (12) basın.
4. Se tuřuna (12) basarak program seimini etkinleřtirin.
5. Yukarı (10) - ařađı (11) tuřları ile “BAKIM” programını seip bařlatma/bekletme tuřuna (9) basın. Bařlatma/bekletme tuřuna (9) basıldıktan sonra sinyal sesi duyulur. Bu bakımın bařlayacađı anlamına gelmektedir.
6. Aynı zamanda kire temizliđi yapılmak istiyorsanız bir miktar limon tuzu veya elma sirkesi ekleyin (bkz. 4.3 Kire özme).  
– Bakım tamamlandıktan sonra yine sinyal sesi duyulur.

### 4.3 Kire özme

Kire özme cihazın mrünü uzatır. Cihaza yılda en az 4 kez kire özme iřlemi uygulayın. Bu süre kullandıđınız suyun sertliđine bađlıdır. Su ne kadar sertse cihazda o kadar sık kire özme iřlemi uygulanır.

1. Uzman bir mađazadan uygun bir kire özücü satın alın. Lütfen cihazın adını vererek isteyin.
2. Kire özme iřleminden nce kire özücünün paketindeki üretici talimatlarını iyice okuyun. Üreticinin talimatları ařađıdakilerden farklılık gösteriyorsa üreticinin talimatlarına uyun.



Ayrıca, mađazalardan temin edebileceđiniz bir kire özücü yerine elma sirkesi ve limon tuzu da kullanabilirsiniz.

## 4 Temizlik ve bakım

3. Cam sürahideki (5) max. işare-  
tine kadar su doldurun ve kireç  
çözücüyü ekleyin.



Karıştırma oranı:  
4 ölçek suya 1 öl-  
çek kireç çözücü ila-  
ve edin.

4. Cihazı çalıştırın ve yaklaşık bir  
büyük çay kupası kadar suyun  
cihaz içerisinde dolaşmasını  
bekleyin.
5. Cihazı kapatın.
6. Karışımı yaklaşık 1 saat bekletin.
7. 3–6 arasındaki adımları tekrar  
edin.
8. Cihazı çalıştırın ve tüm karışımın  
dolaşmasını sağlayın.
9. Su haznesine soğuk, temiz içme  
suyu doldurun ve tüm suyu  
dolaştırın.
10. Cihaz temiz su ile durulandıktan  
sonra tekrar çay demlemek için  
kullanıma hazırdır.

### 4.4 Saklama

- Cihazı uzun süre kullanmayı düşün-  
müyorsanız, lütfen dikkatli bir  
şekilde saklayın.
- Cihaz fişinin çekildiğinden, cihaz-  
ın soğuduğundan ve tamamen  
kuru olduğundan emin olun.
- Cihazı serin ve kuru bir yerde  
saklayın.
- Cihazı, çocukların ulaşamayacağı  
bir yerde muhafaza edin.

## 5 Tüketici hizmetleri

Değerli Müşterimiz,  
Arçelik Çağrı Merkezi haftanın 7 günü 24 saat hizmet vermektedir.

Sabit veya cep telefonlarınızdan alan kodu tuşlamadan çağrı merkezi numaramızı arayarak ürününüz ile ilgili arzu ettiğiniz hizmeti talep edebilirsiniz.

Çağrı merkezimiz ile yaptığınız görüşmeler iletişim hizmeti aldığınız operatör firma tarafından sizin için tanımlanan tarifeye göre ücretlendirilir.

Çağrı Merkezimize ayrıca [www.arcelik.com.tr](http://www.arcelik.com.tr) adresindeki "Tüketici Hizmetleri" bölümünde bulunan formu doldurarak veya 0 216 423 23 53 nolu telefona faks çekerek de ulaşabilirsiniz.

Yazılı başvurular için adresimiz:

Arçelik Çağrı Merkezi, Arçelik A.Ş. Ankara Asfaltı Yanı, 34950 Tuzla/İSTANBUL

**Arçelik Çağrı Merkezi**

**444 0 888**

(Sabit telefonlardan veya cep telefonlarından alan kodu çevirmeden)

**Diğer Numara:**

**(0216) 585 8 888**

### **Aşağıdaki önerilere uymanızı rica ederiz.**

1. Ürününüzü aldığınızda Garanti belgesini Yetkili Satıcınıza onaylattırınız.
2. Ürününüzü kullanma kılavuzu esaslarına göre kullanınız.
3. Ürününüz ile ilgili hizmet talebiniz olduğunda yukarıdaki telefon numaralarından Çağrı Merkezimizi-ze başvurunuz.
4. Hizmet için gelen teknisyene "teknisyen kimlik kartı" nı sorunuz.
5. İşiniz bittiğinde servis teknisyeninden "Hizmet Fişi" istemeyi unutmayınız. alacağınız "Hizmet Fişi" , ilerde ürününüzde meydana gelebilecek herhangi bir sorunda size yarar sağlayacaktır.
6. Ürünün kullanım ömrü: 10 yıldır. (Ürünün fonksiyonunu yerine getirebilmesi için gerekli yedek parça bulundurma süresi).

## Müşteri Memnuniyeti Politikası

Arçelik A.Ş. olarak, hizmet verdiğimiz markamızın müşteri istek ve önerilerinin müşteri profili ayrımı yapılmaksızın her kanaldan (çağrı merkezi, e-posta, [www.arcelik.com.tr](http://www.arcelik.com.tr), faks, mektup, sosyal medya, bayi) rahatlıkla iletebileceği, izlenebilir, raporlanabilir, şeffaf ve güvenli tek bir bilgi havuzunda toplandığı, bu kayıtların yasal düzenlemelere uygun, objektif, adil ve gizlilik içinde ele alındığı, değerlendirildiği ve süreçlerin sürekli kontrol edilerek iyileştirildiği, mükemmel müşteri deneyimini yaşatmayı ana ilke olarak kabul etmiş müşteri odaklı bir yaklaşımı benimsemektedir.

Yaklaşımımıza paralel olarak tüm süreçler yönetim sistemi ile entegre edilerek, birbirini kontrol eden bir yapı geliştirilmiş olup, yönetim hedefleri de bu sistem üzerinden beslenmektedir.

### Hizmet talebinin değerlendirilmesi

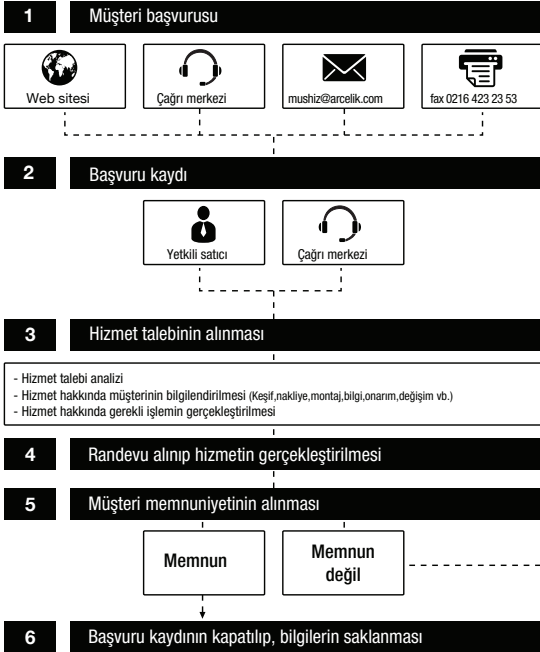



**Garanti ile ilgili olarak  
müşterinin dikkat etmesi  
gereken hususlar**

Arçelik tarafından verilen bu garanti, Çay Makinesi'nin normalin dışında kullanılmasından doğacak arızaların giderilmesini kapsamadığı gibi, aşağıdaki durumlar da garanti dışıdır:

1. Kullanma hatalarından meydana gelen hasar ve arızalar,
2. Ürünün müşteriye tesliminden sonraki yükleme, boşaltma ve taşıma sırasında oluşan hasar ve arızalar,
3. Voltaj düşüklüğü veya fazlalığı; hatalı elektrik tesisatı; ürünün etiketinde yazılı voltajdan farklı voltajda kullanma nedenlerinden meydana gelecek hasar ve arızalar,
4. Yangın ve yıldırım düşmesi ile meydana gelecek arızalar ve hasarlar.
5. Ürünün kullanma kılavuzlarında yer alan hususlara aykırı kullanılmasından kaynaklanan arızalar.

Ürüne yetkisiz kişiler tarafından yapılan müdahalelerde ürüne verilmiş garanti sona erecektir.

Yukarıda belirtilen arızaların giderilmesi ücret karşılığında yapılır.

Ürünün kullanım yerine montajı ve nakliyesi ürün fiyatına dahil değildir.

Garanti belgesinin tekemmül ettirilerek tüketiciye verilmesi sorumluluğu, tüketicinin malı satın aldığı satıcı, bayi, acenta ya da temsilciliklere aittir. Garanti belgesi üzerinde tahrifat yapıldığı, ürün üzerindeki orijinal seri numarası kaldırıldığı veya tahrif edildiği takdirde bu garanti geçersizdir.

Ürününüzün CE uygunluğu TÜV Rheinland LGA Products GmbH, Tillystrasse 2, 90431 Nürnberg/Almanya tarafından onaylanmıştır.

İmalatçı /İthalatçı: ARÇELİK A.Ş. Genel Müdürlük Karaağaç Cad. No: 2-6 Sütülcü 34445 İstanbul/Türkiye

**Çağrı Merkezi**

**444 0 888**

**Diğer Numara**

**0216 585 8 888**

ARÇELİK A.Ş. Tuzla 34950 İstanbul  
Telefon (0216) 585 85 85 Faks (0216) 423 23 53

ARÇELİK Çay Makinesi'nin, kullanma kılavuzunda gösterildiği şekilde kullanılması ve Arçelik'in yetkili olduğu Servis elemanları dışındaki şahıslar tarafından bakım, onarım veya başka bir nedenle müdahale edilmiş olması şartıyla, bütün parçaları dahil olmak üzere tamamı malzeme, işçilik ve üretim hatalarına karşı 2 (İKİ) YIL SÜRE İLE GARANTİ EDİLMİŞTİR.

Garanti kapsamı içinde gerek malzeme ve işçilik gerekse montaj hatalarından dolayı arızalanması halinde yapılan işlemler için işçilik masrafı, değiştirilen parça bedeli ya da başka bir ad altında hiçbir ücret talep edilmeyecektir. Garanti süresi içinde yapılacak onarımlarda geçen süre, garanti süresine ilave edilir. Tamir süresi en fazla 20 iş günüdür. Bu süre mamulün yetkili servis atölyelerimize, yetkili servis atölyelerimiz bulunmaması durumunda Yetkili Satıcılarımıza veya Firmamıza bildirdiği tarihten itibaren başlar. Ürünün arızasının 10 iş günü içerisinde giderilememesi halinde Arçelik A.Ş. ürünü tamiri tamamlanuncaya kadar, benzer özelliklere sahip başka bir ürünü, müşterinin kullanımına tahsis edecektir.

Arızanın giderilmesi konusunda uygulanacak teknik yöntemlerin tespiti ile değiştirilecek parçaların saptanması tamamen firmamıza aittir. Arızanın giderilmesi ürünün bulunduğu yerde veya Yetkili Servis atölyelerinde yapılabilir. Müşterimizin buna onayı şarttır.

Ancak;

Tüketicinin onarım hakkını kullanmasına rağmen malın;

-Tüketicie teslim edildiği tarihten itibaren, garanti süresi içinde kalmak kaydıyla, bir yıl içerisinde en az dört defa veya imalatçı-üretici ve/veya ithalatçı tarafından belirlenen garanti süresi içerisinde altı defa arızalanmasının yanı sıra, bu arızaların maldan yararlanmamayı sürekli kalması,

-Tamiri için gereken azami süresinin aşılması,

-Firmanın servis istasyonunun, servis istasyonunun mevcut olmaması halinde sırayla satıcı, bayi, acentesi temsilciliği ithalatçısı veya imalatçı-üreticisinden birisinin düzenleyeceği raporla arızanın tamirini mümkün bulunmadığının belirlenmesi, durumlarında tüketici malın ücretsiz değiştirilmesini, bedel iadesi veya ayıp oranda bedel indirimi talep edebilir. Garanti belgesi ile ilgili olarak çıkabilecek sorunlar için T.C. Gümrük ve Ticaret Bakanlığı Tüketicinin Korunması ve Piyasa Gözetim Genel Müdürlüğü'ne başvurulabilir. Bu Garanti Belgesi'nin kullanılmasına 4077 sayılı Tüketicinin Korunması Hakkında Kanun ile bu Kanun'a dayanılarak yürürlüğe konulan Garanti Belgesi Uygulama Esaslarına Dair Yönetmelik uyarınca, T.C. Gümrük ve Ticaret Bakanlığı Tüketicinin Korunması ve Piyasa Gözetim Genel Müdürlüğü tarafından izin verilmiştir.

Arçelik A.Ş.

Genel Müdür

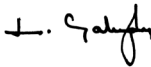

Genel Müdür Yardımcısı



Seri No: \_\_\_\_\_

Tip: K 3286 \_\_\_\_\_

Teslim Tarihi, Yeri: \_\_\_\_\_

Fatura Tarihi, No: \_\_\_\_\_

Satıcı Firma Ünvanı: \_\_\_\_\_

Adres: \_\_\_\_\_

Tel-Faks: \_\_\_\_\_

Satıcı Firma (Kaşe ve İmza): \_\_\_\_\_

Bu belge, T.C. Gümrük ve Ticaret Bakanlığı'nın 85453 no'lu ve 22.06.2010 izin tarihli belgesine göre düzenlenmiştir. Bu bölümü, ürünü aldığımız Yetkili Satıcı imzalayacak ve kaşeleyecektir.